



ПРАВИТЕЛЬСТВО САНКТ-ПЕТЕРБУРГА
КОМИТЕТ ПО ГОСУДАРСТВЕННОМУ КОНТРОЛЮ, ИСПОЛЬЗОВАНИЮ
И ОХРАНЕ ПАМЯТНИКОВ ИСТОРИИ И КУЛЬТУРЫ
РАСПОРЯЖЕНИЕ

окуд

17.09.2025

№ 256-рп

О включении выявленного объекта культурного наследия в единый государственный реестр объектов культурного наследия (памятников истории и культуры) народов Российской Федерации в качестве объекта культурного наследия регионального значения «Дома Немецкой лютеранской церкви св. Петра», об утверждении границ и режима использования территории объекта культурного наследия, об утверждении предмета охраны объекта культурного наследия

В соответствии с подпунктом 12 статьи 9.2, статьей 18, подпунктом 10 пункта 2 статьи 33 Федерального закона от 25.06.2002 № 73-ФЗ «Об объектах культурного наследия (памятниках истории и культуры) народов Российской Федерации», пунктами 3.1, 3.12 Положения о Комитете по государственному контролю, использованию и охране памятников истории и культуры, утвержденного постановлением Правительства Санкт-Петербурга от 28.04.2004 № 651, на основании акта, составленного по результатам государственной историко-культурной экспертизы (рег. КГИОП № 01-24-649/25-0-0 от 10.03.2025), с учетом решения рабочей группы Совета по сохранению культурного наследия при Правительстве Санкт-Петербурга от 20.03.2025 № 02-03-2/2025:

1. Включить в единый государственный реестр объектов культурного наследия (памятников истории и культуры) народов Российской Федерации (далее – реестр) в качестве объекта культурного наследия регионального значения ансамбль «Дома Немецкой лютеранской церкви св. Петра», 1792-1792 гг., вторая четверть XIX в., 1859-1860 гг., 1870 г., 1913 г., расположенный по адресу: Санкт-Петербург, Невский пр., дом 22-24, литера А; Большая Конюшенная ул., дома 10, 12; Малая Конюшенная ул., дома 5 (южная часть), 7, в следующем составе:

1.1. Памятник «Жилой дом», 1792-1792 гг., 1870 г., 1913 г., расположенный по адресу: Санкт-Петербург, Невский пр., дом 22-24, литера А (Большая Конюшенная ул., д. 10);

1.2. Памятник «Жилой дом», 1859-1860 гг., 1913 г., расположенный по адресу: Санкт-Петербург, Невский пр., дом 22-24, литера А (Большая Конюшенная ул., д. 12);

1.3. Памятник «Жилой дом», 1792-1792 гг., вторая четверть XIX в.; 1870 г., 1913 г., расположенный по адресу: Санкт-Петербург, Невский пр., дом 22-24, литера А (Малая Конюшенная ул., д. 5, южная часть);

1.4. Памятник «Жилой дом», 1859-1860 гг., 1913 г., расположенный по адресу: Санкт-Петербург, Невский пр., дом 22-24, литера А (Малая Конюшенная ул., д. 7).

2. Исключить из Списка выявленных объектов культурного наследия, утвержденного приказом КГИОП от 20.02.2001 № 15 объект «Дома Немецкой лютеранской церкви св. Петра», числящийся под номерами 1765, 1765.1-1765.3.

3. Признать утратившим силу распоряжение КГИОП от 16.09.2013 № 10-473 «Об определении предмета охраны выявленного объекта культурного наследия «Дома Немецкой лютеранской церкви св. Петра».

4. Утвердить:

4.1. Границы территории объекта культурного наследия регионального значения «Дома Немецкой лютеранской церкви св. Петра», 1792-1792 гг., вторая четверть XIX в., 1859-1860 гг., 1870 г., 1913 г., расположенный по адресу: Санкт-Петербург, Невский пр., дом 22-24, литера А; Большая Конюшенная ул., дома 10, 12; Малая Конюшенная ул., дома 5 (южная часть), 7, согласно приложению № 1 к распоряжению.

4.2. Режим использования территории объекта культурного наследия регионального значения «Дома Немецкой лютеранской церкви св. Петра», 1792-1792 гг., вторая четверть XIX в., 1859-1860 гг., 1870 г., 1913 г., расположенный по адресу: Санкт-Петербург, Невский пр., дом 22-24, литера А; Большая Конюшенная ул., дома 10, 12; Малая Конюшенная ул., дома 5 (южная часть), 7, согласно приложению № 2 к распоряжению.

4.3. Предмет охраны объекта культурного наследия регионального значения «Дома Немецкой лютеранской церкви св. Петра», 1792-1792 гг., вторая четверть XIX в., 1859-1860 гг., 1870 г., 1913 г., расположенный по адресу: Санкт-Петербург, Невский пр., дом 22-24, литера А; Большая Конюшенная ул., дома 10, 12; Малая Конюшенная ул., дома 5 (южная часть), 7, согласно приложению № 3 к распоряжению.

5. Начальнику Управления государственного реестра объектов культурного наследия обеспечить:

5.1. Предоставление в Министерство культуры Российской Федерации сведений, предусмотренных приказом Министерства культуры Российской Федерации от 03.10.2011 № 954 «Об утверждении Положения о едином государственном реестре объектов культурного наследия (памятников истории и культуры) народов Российской Федерации», в установленные сроки.

5.2. Направление в Управление Федеральной службы государственной регистрации, кадастра и картографии по Санкт-Петербургу, Комитет по градостроительству и архитектуре копий распоряжения в срок, не превышающий пяти рабочих дней со дня издания распоряжения.

5.3. Уведомление лиц, являющихся собственниками или иными законными владельцами объекта, указанного в пункте 1 распоряжения, о включении объекта культурного наследия в реестр в срок, не превышающий трёх рабочих дней со дня издания распоряжения.

6. Начальнику Юридического управления-юрисконсульту КГИОП обеспечить официальное опубликование распоряжения.

7. Директору Санкт-Петербургского государственного казенного учреждения «Центр информационного обеспечения охраны объектов культурного наследия» обеспечить размещение распоряжения в электронной форме в локальной компьютерной сети КГИОП и внесение соответствующих изменений в «Геоинформационную базу данных по объектам культурного наследия, границам и режимам зон охраны на территории Санкт Петербурга».

8. Контроль за исполнением распоряжения возложить на начальника Управления государственного реестра объектов культурного наследия.

Заместитель председателя КГИОП

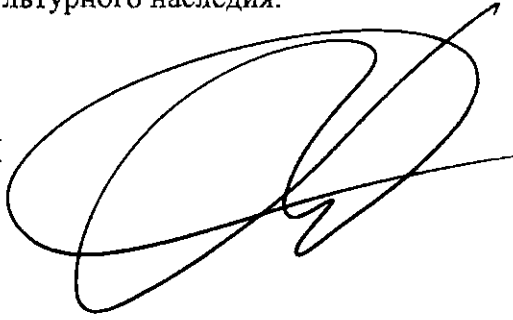
A handwritten signature in black ink, consisting of several overlapping loops and a long horizontal stroke extending to the right.

Ю.О. Богачева

Границы территории
объекта культурного наследия регионального значения
«Дома Немецкой лютеранской церкви св. Петра»
(далее – объект культурного наследия),
расположенного по адресу: Санкт Петербург, Невский пр., дом 22-24, литера А;
Большая Конюшенная ул., дома 10, 12; Малая Конюшенная ул., дома 5 (южная часть), 7

1. Схема границ территории объекта культурного наследия:

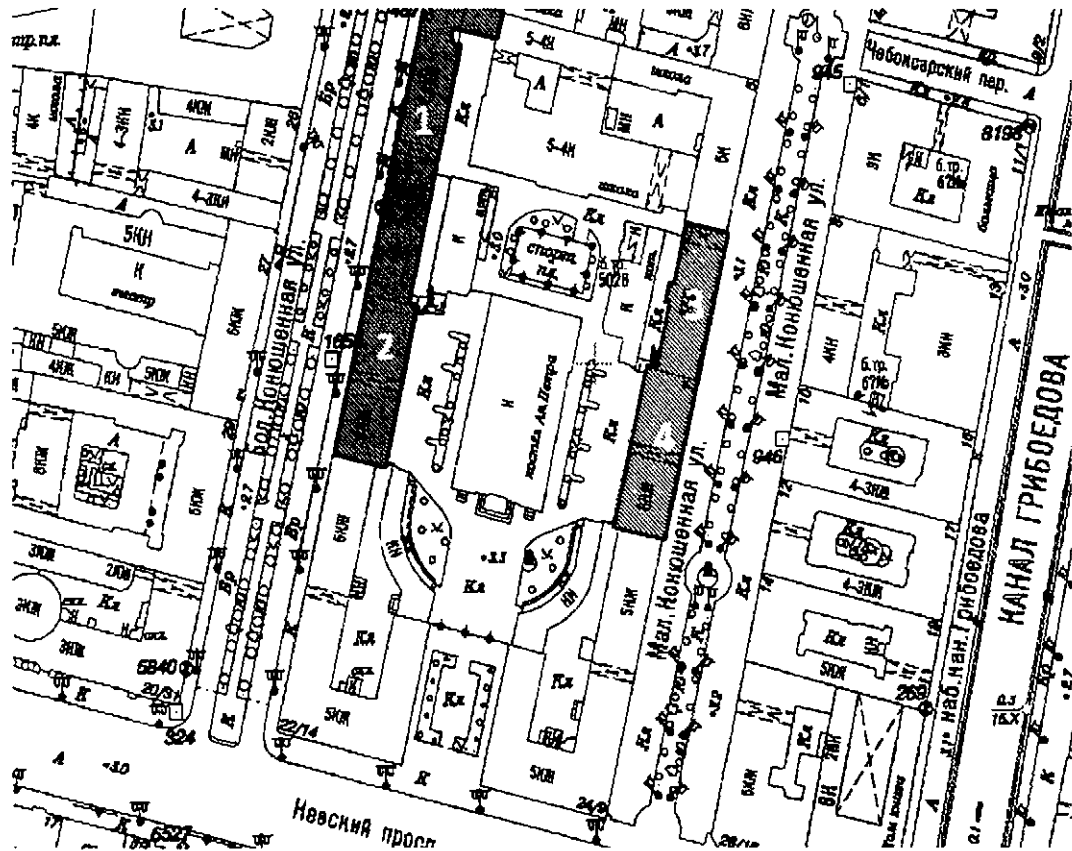

УСЛОВНЫЕ ОБОЗНАЧЕНИЯ

- Граница территории объекта культурного наследия регионального значения
- ▨ Объект культурного наследия регионального значения

Состав объекта:

1. «Жилой дом» (Санкт-Петербург, Невский пр., дом 22-24, литера А (Большая Конюшенная ул., д. 10)
2. «Жилой дом» (Санкт-Петербург, Невский пр., дом 22-24, литера А (Большая Конюшенная ул., д. 12)
3. «Жилой дом» (Санкт-Петербург, Невский пр., дом 22-24, литера А (Малая Конюшенная ул., д. 5, южная часть)
4. «Жилой дом» (Санкт-Петербург, Невский пр., дом 22-24, литера А (Малая Конюшенная ул., д. 7)

2. Перечень координат характерных точек границ территории
объекта культурного наследия:

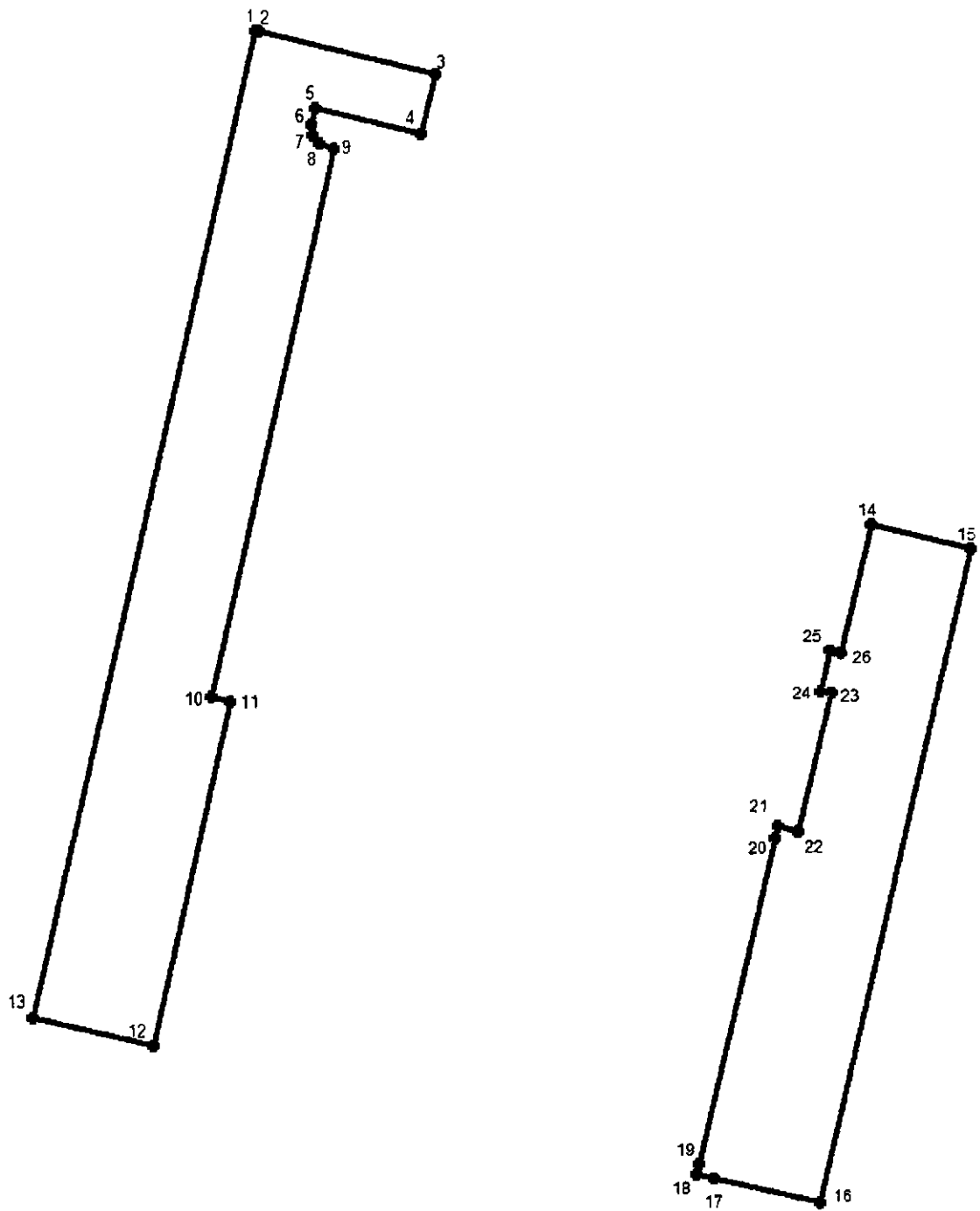

УСЛОВНЫЕ ОБОЗНАЧЕНИЯ:

—●— Границы территории объекта культурного наследия с поворотными точками

3. Координаты поворотных точек в Геодезической системе (Росреестр X - север, Y - восток):

Номер характерной точки	Координаты характерных точек в системе координат, установленной для ведения государственного кадастра объектов недвижимости (м)	
	X	Y
1	2	3
№	X(метры)	Y(метры)
1	94505,45	114146,36
2	94505,32	114146,91
3	94499,68	114170,48
4	94491,85	114168,62
5	94495,1365	114154,5005
6	94493,04	114153,9615
7	94491,592	114154,0875
8	94490,484	114154,935
9	94489,88	114157
10	94416,82	114140,39
11	94416,0945	114143,045
12	94369,9635	114132,5505
13	94373,826	114116,445
1	94505,45	114146,36
14	94439,8	114228,7
15	94436,6715	114241,978
16	94348,93	114221,71
17	94352,14	114207,64
18	94352,65	114205,37
19	94353,99	114205,62
20	94397,7575	114215,7605
21	94399,32	114216,16
22	94398,62	114218,98
23	94417,23	114223,28
24	94417,55	114221,91
25	94422,99	114223,22
26	94422,66	114224,62
14	94439,8	114228,7

Режим использования территории объекта культурного наследия
регионального значения
«Дома Немецкой лютеранской церкви св. Петра»,
расположенного по адресу:
Санкт Петербург, Невский пр., дом 22-24, литера А;
Большая Конюшенная ул., дома 10, 12; Малая Конюшенная ул., дома 5 (южная часть), 7

1. На территории объекта культурного наследия запрещаются: строительство объектов капитального строительства и увеличение объемно-пространственных характеристик существующих на территории объекта культурного значения объектов капитального строительства; проведение земляных, строительных, мелиоративных и иных работ, за исключением работ по сохранению (воссозданию) объекта культурного наследия или его отдельных элементов, сохранению историко-градостроительной или природной среды объекта культурного наследия, работ по капитальному ремонту общего имущества в многоквартирных домах, являющихся объектами культурного наследия, работ по капитальному ремонту общего имущества в многоквартирных домах, расположенных на территориях объектов культурного наследия и не являющихся объектами культурного наследия.





2. На территории объекта культурного наследия разрешается ведение хозяйственной деятельности, не противоречащей требованиям обеспечения сохранности объекта культурного наследия и позволяющей обеспечить функционирование объекта культурного наследия в современных условиях.

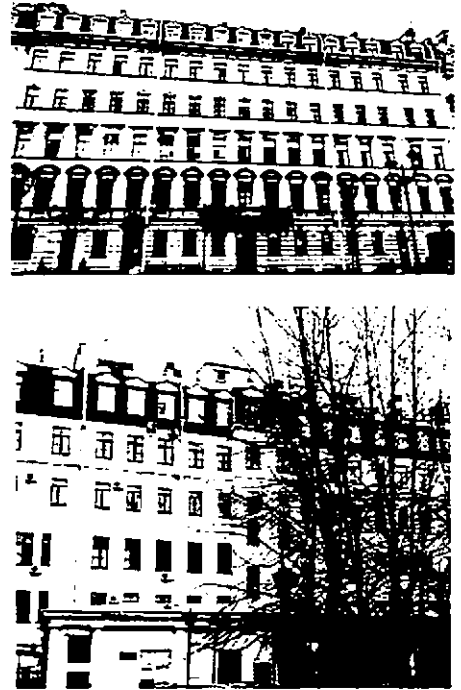

3. Требования к осуществлению деятельности в границах территории объекта культурного наследия и требования к содержанию и использованию территории объекта культурного наследия устанавливаются законодательством Российской Федерации и Санкт-Петербурга об объектах культурного наследия.

Приложение № 3 к распоряжению КГИОП
от 17.09.2025 № 256-рп

Предмет охраны объекта культурного наследия регионального значения
«Дома Немецкой лютеранской церкви св. Петра»,
расположенного по адресу:
Санкт Петербург, Невский пр., дом 22-24, литера А;
Большая Конюшенная ул., дома 10, 12; Малая Конюшенная ул., дома 5 (южная часть), 7

№ п/п	Видовая принадлежность предмета охраны	Предмет охраны	Фотофиксация
1	2	3	4
1	Объемно-пространственное и планировочное решение территории:	местоположение объекта; расположение на участке четырех зданий: двух зданий по красной линии Большой Конюшенной ул. и двух зданий по красной линии Малой Конюшенной ул.	
<p>I. Жилой дом, расположенный по адресу: Санкт-Петербург, Невский пр., дом 22-24, литера А (Малая Конюшенная ул., д. 5 (южная часть))</p>			
2	Объемно-пространственное решение:	<p>пятиэтажное здание на полуподвалах; его габариты (по венчающий карниз) и конфигурация;</p> <p>высотные отметки венчающих карнизов;</p> <p>существующие высотные отметки конька кровли;</p>	

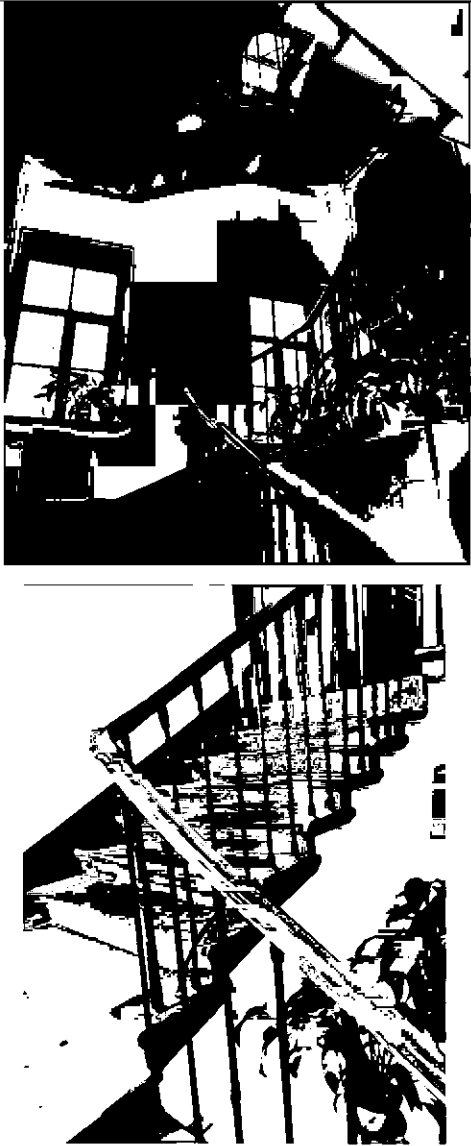
		<p>ризалит, его местоположение (дворовый фасад), конфигурация (прямоугольный в плане), габариты;</p> <p>воротный проезд – местоположение, конфигурация (с пологим завершением), габариты.</p>	 
3.	<p>Конструктивная система:</p>	<p>наружные и внутренние капитальные стены, их местоположение, материал (кирпич);</p> <p>междуэтажные перекрытия – местоположение;</p> <p>своды, в том числе, коробовый с распалубками, также на подпружных арках, пологий;</p>	 
		<p>одномаршевая межстенная лестница, ее местоположение (вестибюль), конструкция, габариты, материал ступеней (известняк);</p>	

		<p>четырёхмаршевая лестница с известняковыми ступенями и литым ограждением (прутья с перехватами), ее местоположение, конструкция, габариты, материал ступеней (известняк).</p>	
4	<p>Объемно-планировочное решение:</p>	<p>объемно-планировочное решение помещений, указанных в п. 3.</p>	
5	<p>Архитектурно-художественное решение фасадов:</p>	<p>архитектурно-художественное решение лицевого фасада в приемах эклектики:</p>	

материал и характер отделки цоколя – известняковая скоба;

материал и характер отделки фасада – гладкая, рустованная и фактурная штукатурка;

кирпичный руст в уровне 1-го этажа;
уплощенный кирпичный руст в уровне 2-го этажа;

балкон в три световые оси, на четырех литых, декорированных акантовыми листьями и маскаронами кронштейнах, с литым ограждением его историческое местоположение (в уровне 2-го этажа центральной части фасада), конфигурация (прямоугольный в плане), габариты;

рисунок ограждения – опорные столбики в виде колонн с ионическими капителями и сферой в завершении.

ажурные секции из гладких прутьев, растительных завитков и цветочных розеток;

шесть литых водометов в форме змеиных голов;

проем балконной двери – местоположение, конфигурация (прямоугольные), габариты;

оформление проема балконной двери – штукатурные профилированные раскрепованные наличники, лучковые сандрики на стилизованных кронштейнах, пальчиковый орнамент между кронштейнами;

единообразие цветового решение и рисунок расстекловки оконных заполнений проемов и заполнений балконных дверей;

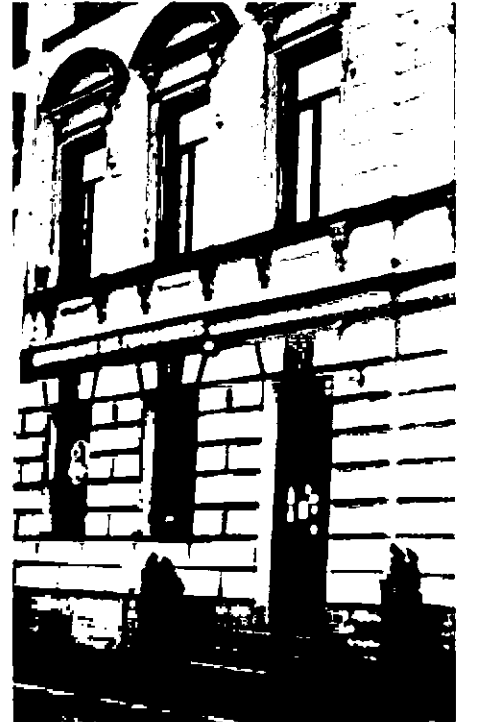

оформление воротного проезда – руст. замковый камень фактурной штукатурки;



дверной проем – местоположение, конфигурация (прямоугольный), габариты;



оконные проемы цокольного, 1-5-го этажей – местоположение, конфигурация (прямоугольные, с лучковым завершением), габариты;



оформление оконных проемов цокольного этажа – известняковая скоба;

оформление оконных проемов 1-го этажа – руст. замковые камни фактурной штукатурки;

оформление оконных проемов 2-го этажа – штукатурные профилированные раскрепованные наличники, лучковые сандрики на стилизованных кронштейнах, пальчиковый орнамент между кронштейнами, подоконные выступы на орнаментированных кронштейнах, «алмазная грань» в подоконном пространстве;



оформление оконных проемов 3-го этажа – штукатурные профилированные раскрепованные наличники, прямые сандрики на стилизованных кронштейнах;

оформление оконных проемов 4-го этажа – штукатурные профилированные раскрепованные наличники, замковые камни, фигурные подоконные выступы;

оформление оконных проемов 5-го этажа – гладкая штукатурка, фигурные подоконные выступы;

профилированные подоконные карнизы, профилированный межэтажный карниз с поясом иоников;

венчающий профилированный раскрепованный карниз на кронштейнах, с дентикулами;

дворовый фасад: существующее архитектурно-художественное решение;

материал и характер отделки цоколя – известняковая скоба;

материал и характер отделки фасадов – гладкая штукатурка;

оконные проемы цокольного, 1-5-го этажей – местоположение, конфигурация (прямоугольные), габариты;





оформление оконных проемов цокольного этажа – известняковая скоба;

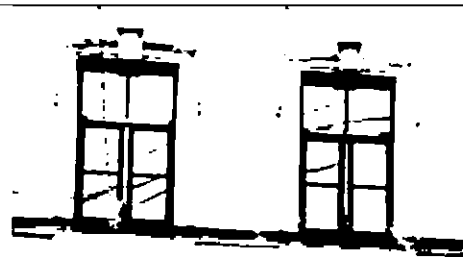



единообразие цветового решения и рисунка расстекловки заполнения оконных проемов;





профилированный межэтажный карниз; венчающий профилированный карниз.



II. Жилой дом,
расположенный по адресу: Санкт-Петербург, Невский пр., дом 22-24, литера А
(Малая Конюшенная ул., д. 7)

2	<p>Объемно-пространственное решение:</p>	<p>пятиэтажное здание на подвалах; его габариты (по венчающий карниз) и конфигурация;</p> <p>высотные отметки венчающих карнизов:</p> <p>существующие высотные отметки конька кровли;</p> <p>воротный проезд – местоположение (южная часть южного корпуса), конфигурация (с коробовым завершением), габариты;</p>	  
3	<p>Конструктивная система:</p>	<p>наружные и внутренние капитальные стены, их местоположение, материал (кирпич);</p> <p>междуэтажные перекрытия – местоположение;</p> <p>своды, в том числе, коробовый с распалубками на подпружных арках, крестовый;</p>	

		<p>межэтажная центральная двухмаршевая лестница, ее историческое местоположение, конструкция (по косоурам), тип, габариты;</p> <p>межэтажные боковые двухмаршевые лестницы, их историческое местоположение, конструкция (по косоурам с площадками на сводах), тип, габариты, материал ступеней (известняк), металлическое ограждение простого рисунка.</p>	    
--	--	--	--

4	Объемно-планировочное решение:	объемно-планировочное решение помещений, указанных в п. 3.	
5	Архитектурно-художественное решение фасадов:	<p>архитектурно-художественное решение лицевого фасада в приемах эклектики;</p> <p>материал и характер отделки цоколя – плиты из серого гранита с профилем по верхнему краю;</p> <p>материал и характер отделки фасада – гладкая, рустованная и фактурная штукатурка;</p> <p>кирпичный руст фактурной штукатурки в уровне 1-го этажа;</p> <p>кирпичный руст гладкой и фактурной штукатурки в уровне 2-го этажа;</p> <p>уплощенный кирпичный руст в уровне 3-5-го этажей;</p> <p>два балкона в две световые оси на трех литых, декорированных цветочными розетками и завитками кронштейнах каждый, их местоположение (в уровне 3-го этажа центральной части фасада), конфигурация (прямоугольные в плане), габариты;</p> <p>ограждения балконов – материал (металл), рисунок ограждения в соответствии с проектом 1913 г. архитектора В.Э. Коллинса;</p> <p>проемы балконных дверей – местоположение, конфигурация (прямоугольные), габариты;</p> <p>оформление проемов балконных дверей – профилированные раскрепованные штукатурные наличники, лучковые сандрики на стилизованных кронштейнах, лепная композиция из картуша и пальмовых ветвей в полях сандриков;</p> <p>единообразие цветового решения и рисунок расстекловки оконных заполнений проемов и заполнений балконных дверей;</p>	     

оформление воротного проезда – штукатурный профилированный наличник, треугольные контррельефные филенки с профилем по периметру, круглые розетки в антресолях, цоколь, облицованный известняком, лопатки в основаниях подпружных арок;

дверные и оконные проемы 1-го этажа (за исключением витринных окон с завершением трехцентровыми арками) – местоположение, конфигурация (с полуциркульным и трехцентровым завершениями, габариты ширины и отметки высоты);

оконные проемы 1-5-го этажей (за исключением оконных проемов 1-го этажа с полуциркульным завершением) – местоположение, конфигурация (прямоугольные, с полуциркульным завершением), габариты;

оформление оконных и дверных проемов и дверных 1-го этажа – штукатурные профилированные наличники, веерные замки;

оформление оконных проемов 2-го этажа – штукатурные профилированные наличники;

оформление оконных проемов 3-го этажа – штукатурные профилированные раскрепованные наличники, лучковые сандрики на стилизованных кронштейнах, лепные композиции из картуша и пальмовых ветвей, раковины и пальмовых ветвей;

оформление оконных проемов 4-го этажа – штукатурные профилированные раскрепованные наличники;

профилированный подоконный карниз на кронштейнах с гуттами (центральная и боковые части фасада), с круглыми розетками – между 1-м и 2-м этажами;

профилированный подоконный карниз на стилизованных кронштейнах с «алмазными гранями», филенчатый фриз – между 2-м и 3-м этажами;

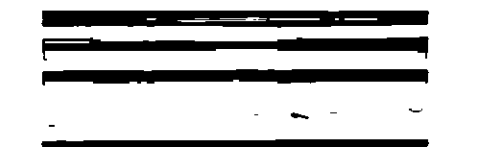
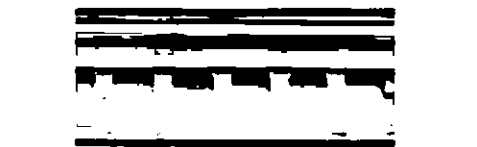
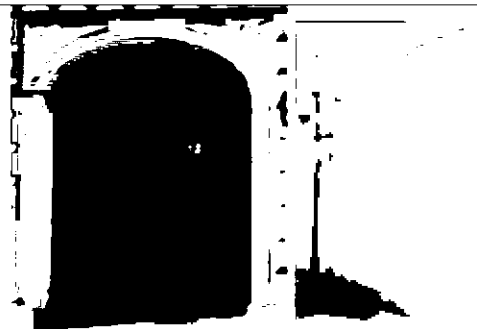

		<p>венчающий профилированный карниз на стилизованных кронштейнах, с поясом дентикул;</p> <p>дворовый фасад: существующее архитектурно-художественное решение;</p> <p>материал и характер отделки цоколя – известняковая скоба; материал и характер отделки фасадов – гладкая и рустованная штукатурка;</p> <p>уплощенный кирпичный руст в уровне 1-2-го этажей;</p> <p>оформление воротного проезда – профилированный наличник;</p> <p>оконные проемы – их историческое местоположение, конфигурация (прямоугольные), габариты;</p> <p>оформление оконных проемов 1-го этажа – профилированные штукатурные наличники, подоконные выступы;</p> <p>оформление оконных проемов 2-го этажа – профилированные штукатурные наличники, веерный замок;</p> <p>оформление оконных проемов 3-го этажа – профилированные штукатурные наличники, прямые сандрики, лучковые сандрики на уплощенных стилизованных кронштейнах, фигурные подоконные выступы;</p> <p>оформление оконных проемов 4-5го этажей – профилированные штукатурные наличники, гладкие подоконные выступы;</p> <p>единообразие цветового решения и рисунка расстекловки заполнений оконных проемов;</p> <p>профилированные межэтажные тяги, профилированные подоконные карнизы, филленчатые подоконные фризы;</p> <p>венчающий профилированный карниз;</p>	 <p>The image block contains several photographs illustrating architectural details and facade views of a building. At the top, there are two close-up views of a decorative cornice with a dentil band. Below these are three larger photographs: a perspective view of a multi-story building facade with a courtyard, a close-up of a ground-floor entrance with a decorative lintel, a close-up of a second-floor arched window with a decorative surround, and a perspective view of the upper floors showing a rhythmic arrangement of windows with decorative elements like sills and cornices.</p>
--	--	---	--

III. Жилой дом,
расположенный по адресу: Санкт-Петербург, Невский пр., дом 22-24, литера А
(Большая Конюшенная ул., д. 10)

2

Объемно-пространственное решение:





Г-образное в плане 4-6-этажное здание (шестой этаж – мансардный) на полуподвале, состоящее из 6-этажного лицевого корпуса, 4-этажного дворового корпуса, его габариты по венчающий карниз и конфигурация:

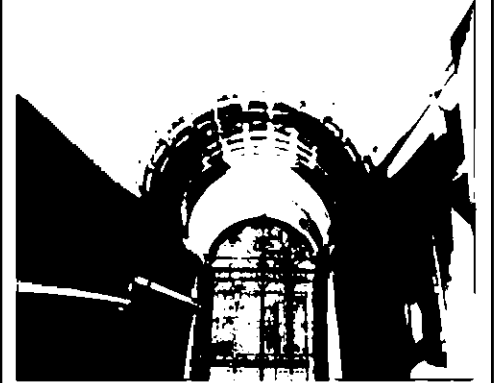

исторические высотные отметки венчающего карниза:

существующие высотные отметки конька кровли:

воротный проезд – историческое местоположение, конфигурация (с полуциркульным завершением), габариты:

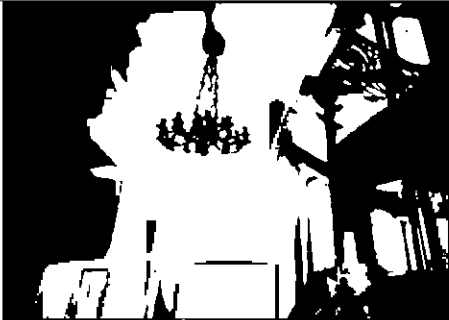
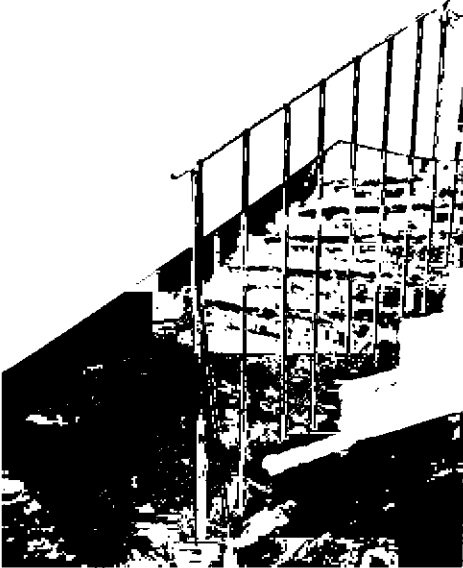

3	<p>Конструктивная система:</p>	<p>наружные и внутренние капитальные стены, их местоположение, материал (кирпич);</p> <p>междуэтажные перекрытия – местоположение:</p> <p>своды, в том числе цилиндрический, коробовый с распалубками;</p> <p>одномаршевая межстенная лестница, ее местоположение (вестибюль), конструкция, габариты;</p> <p>четырёхмаршевая лестница с известняковыми ступенями (в южной части дома), ее местоположение, конструкция (по косоурам), габариты, материал ступеней (известняк), латунные ковродержатели (на нижних двух маршах);</p>	   
---	--------------------------------	--	--

		<p>межэтажная четырехмаршевая лестница (в северной части дома), ее историческое местоположение, конструкция (с площадками на сводах), тип;</p> <p>межэтажная четырехмаршевая лестница (в центральной части дома), ее историческое местоположение, конструкция (по косоурам), тип, габариты, материал ступеней (известняк), материал ограждения (металл);</p>	  
4.	Объемно-планировочное решение:	объемно-планировочное решение помещений, указанных в п. 3.	

5.	<p>Архитектурно-художественное решение фасадов:</p>	<p>архитектурно-художественное решение в приемах эклектики;</p> <p>материал отделки цоколя – розовый гранит с известняковым валиком по верхнему краю;</p> <p>материал и характер отделки фасада – гладкая и фактурная штукатурка;</p> <p>раскреповка северной части фасада, завершенная в крайней северной оси лучковым раскрепованным фронтоном;</p> <p>три балкона в одну световую ось на четырех гранитных кронштейнах каждый, с металлическим кованым ограждением, их историческое местоположение (в уровне 2-го этажа, в осях парадных входов и воротного проезда), конфигурация (прямоугольные в плане), габариты, рисунок ограждения (завитки);</p> <p>проемы балконных дверей – местоположение, конфигурация (прямоугольные), габариты;</p> <p>оформление проемов балконных дверей – профилированные наличники с рустом фактурной штукатурки, веерные замковые камни фактурной штукатурки, лучковые сандрики с дентикулами;</p> <p>оформление воротного проезда – веерный замковый камень и руст фактурной штукатурки, кессоны свода;</p>	  
----	---	---	--

дверные проемы – местоположение, конфигурация (прямоугольные), габариты;

проемы цокольного этажа (полуподвала) – местоположение, конфигурация (прямоугольные), габариты ширины, отметки высоты;

проемы балконных дверей, оконные проемы 1-5-го, мансардного этажей – местоположение, конфигурация (прямоугольные, с полуциркулярным завершением), габариты;

оформление оконных проемов цокольного этажа – руст фактурной штукатурки;

оформление оконных и дверных проемов 1-го этажа – всерные замковые камни и руст фактурной штукатурки;

оформление оконных проемов 2-3-го этажей – всерные замковые камни и профилированные наличники с рустом фактурной штукатурки, лучковые сандрики с дентикулами (проемы 2-го этажа), прямые сандрики на кронштейнах (проемы 3-го этажа);

оформление оконных проемов 4-5-го этажей – всерные замковые камни и профилированные наличники с рустом фактурной штукатурки, профилированные фигурные подоконные выступы с гутами; также профилированные штукатурные наличники 5-го этажа северной части фасада;

оформление оконных проемов мансардного этажа – профилированные штукатурные наличники (в том числе, с рустом фактурной штукатурки), замковые камни, лучковые сандрики;

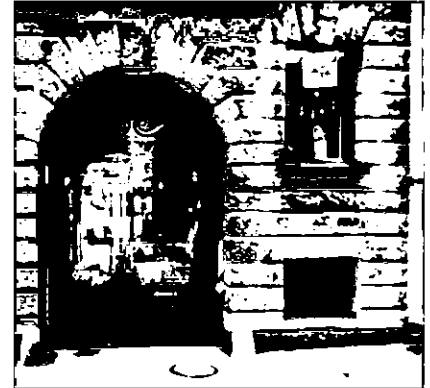

подоконный фриз с поясом меандра и контррельефными филенками; пояса меандра и подоконные профилированные карнизы; филенчатый фриз фактурной штукатурки;

венчающий профилированный карниз на модульонах, с поясом дентикул (южной части фасада), простого профиля (северной части фасада);



		<p>дворовый фасад:</p> <p>материал и характер отделки цоколя – известняковая скоба; материал и характер отделки фасадов – гладкая штукатурка; полосовый руст в уровне 1-го этажа;</p> <p>дверные проемы – историческое местоположение, конфигурация (прямоугольные), габариты;</p> <p>оконные проемы цокольного этажа – местоположение, конфигурация (прямоугольные), габариты ширины и отметки высоты; оконные проемы 1-5-го, мансардного этажей – историческое местоположение, конфигурация (прямоугольные, полуциркульные), габариты;</p> <p>оформление оконных проемов 1-го этажа – веерные замковые камни;</p> <p>оформление оконных проемов 2-го этажа – замковые камни, в том числе, веерные, фактурной штукатурки;</p> <p>профилированные наличники – гладкие и с рустом фактурной штукатурки, лучковые сандрики с дентикулами;</p> <p>оформление оконных проемов 3-4-го этажей – профилированные штукатурные наличники, прямые сандрики, прямоугольные филенки над проемами (проемов 3-го этажа);</p> <p>оформление оконных проемов мансардного этажа – треугольные фронтоны;</p> <p>профилированные подоконные и межэтажные карнизы, орнаментированный пояс, подоконный фриз с контррельефными филенками;</p> <p>венчающий профилированный карниз лицевого корпуса, с дентикулами – дворового корпуса.</p>	
--	--	---	--

IV. Жилой дом,
расположенный по адресу: Санкт-Петербург, Невский пр., дом 22-24, литера А
(Большая Конюшенная ул., д. 12)

2	<p>Объемно-пространственное решение:</p>	<p>шестиэтажное здание (шестой этаж – мансардный) на подвале, прямоугольное в плане, его исторические габариты (по венчающий карниз) и конфигурация;</p> <p>высотные отметки венчающего карниза;</p> <p>существующие высотные отметки конька кровли;</p> <p>воротный проезд – историческое местоположение, конфигурация (с коробовым завершением), габариты;</p>	 
3	<p>Конструктивная система:</p>	<p>наружные и внутренние капитальные стены, их местоположение, материал (кирпич);</p> <p>междуэтажные перекрытия – местоположение;</p> <p>своды, в том числе, коробовый с распалубками на подпружных арках;</p>	







центральная межэтажная двухмаршевая лестница, ее историческое местоположение, конструкция, тип, габариты, материал ограждения (металл), рисунок ограждения (стойки с орнаментированными перехватами);

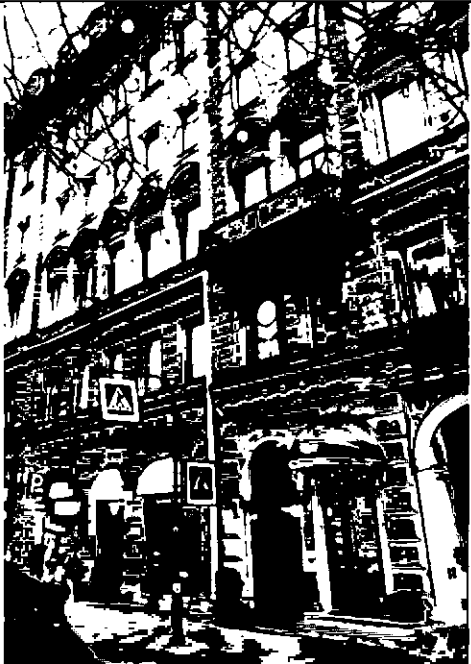

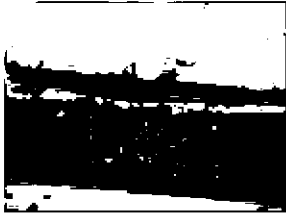
две боковые межэтажные двухмаршевые лестницы, их историческое местоположение, конструкция (по косоурам с площадками на сводах), тип, габариты, материал ступеней (известняк), материал ограждения (металл);



			
4	Объемно-планировочное решение:	объемно-планировочное решение помещений, указанных в п. 3.	
5	Архитектурно-художественное решение фасадов:	архитектурно-художественное решение в приемах эклектики;	

		<p>материал отделки цоколя – гранит;</p> <p>материал и характер отделки фасада – гладкая и фактурная штукатурка;</p> <p>кирпичный руст – фактурной штукатурки (в уровне 1-2-го этажей); гладкой штукатурки (в уровне 2-го этажа); кирпичный уплощенный руст гладкой штукатурки (в уровне 3-5-го этажей);</p> <p>рустованные лопатки, раскреповки фасада;</p> <p>дверные проемы и оконные проемы 1-го этажа – историческое местоположение, конфигурация (с полуциркульным завершением), габариты ширины и отметки высоты (за исключением витринных оконных проемов с трехцентровым завершением);</p> <p>оформление дверных и оконных проемов 1-го этажа – замковые камни и руст фактурной штукатурки;</p> <p>оконные проемы 1-5-го, мансардного этажей – местоположение, конфигурация (прямоугольные, витринные с трехцентровым завершением), габариты;</p> <p>оформление оконных проемов 2-го этажа – профилированные штукатурные наличники, прямоугольные филенки над проемами;</p> <p>оформление оконных проемов 3-го этажа – профилированные штукатурные раскрепованные наличники, сандрики на кронштейнах, лепные композиции из раковин и пальмовых ветвей в полях сандриков, профилированные подоконные выступы на кронштейнах, прямоугольная филенка между кронштейнами;</p> <p>оформление оконных проемов 4-5-го этажей – профилированные штукатурные раскрепованные (проемы 4-го этажа) наличники;</p> <p>оформление оконных проемов мансардного этажа – профилированные штукатурные раскрепованные наличники, замковые камни, треугольные фронтоны; профилированные межэтажные карнизы;</p> <p>подоконный филенчатый фриз; межэтажный фриз с круглыми розетками; межэтажный фриз с модульонами (в части раскреповок);</p>	     
--	--	--	--

венчающий профилированный карниз с орнаментированными кронштейнами и дентикулами;

дворовый фасад:

материал отделки цоколя – известняковая скоба;

материал и характер отделки фасадов – гладкая и рустованная штукатурка;

уплощенный кирпичный руст в уровне 1-3-го этажей;

дверные проемы – местоположение, конфигурация (прямоугольная), габариты;

оформление дверных проемов – профилированные штукатурные наличники;

оконные проемы цокольного, 1-5-го, мансардного этажей – историческое местоположение, конфигурация (прямоугольные), габариты;

оформление оконных проемов – профилированные штукатурные наличники, веерные замковые камни.

образованные рустом (проемы 2-го этажа), лучковые и прямые сандрики на кронштейнах (проемы 3-го этажа).

профилированные и фигурные подоконные выступы (проемы 4-5-го этажей), треугольные фронтоны, контррельефные филенки (проемы мансардного этажа);

профилированные подоконные и межэтажные карнизы, подоконный филенчатый фриз;

венчающий профилированный карниз.

